

v8 cyclone

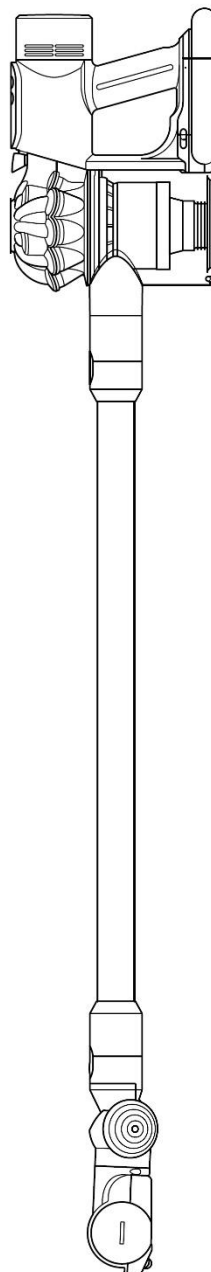

Návod k použití (CZ)

dyson

DŮLEŽITÉ BEZPEČNOSTNÍ POKYNY

PŘED POUŽITÍM TOHOTO SPOTŘEBIČE SI PŘEČTĚTE VEŠKERÉ POKYNY A UPOZORNĚNÍ V UŽIVATELSKÉ PŘÍRUČCE A NA SPOTŘEBIČI

Při používání elektrického spotřebiče je třeba vždy dodržovat základní bezpečnostní opatření včetně následujících:

⚠ UPOZORNĚNÍ

Tato upozornění platí pro spotřebič a pro všechny hubice, příslušenství, akumulátory, nabíječky a síťové adaptéry.

OMEZTE NEBEZPEČÍ VZNIKU POŽÁRU, ÚRAZU ELEKTRICKÝM PROUDEM NEBO ZRANĚNÍ:

1. Tento spotřebič společnosti Dyson mohou používat děti od věku 8 let a osoby se sníženými fyzickými, smyslovými nebo duševními schopnostmi, nebo s nedostatečnými zkušenostmi a znalostmi, pouze v případě, že jsou pod dohledem odpovědné osoby nebo jim odpovědná osoba poskytla příslušné pokyny a informace týkající se bezpečného používání spotřebiče a možných rizik s ním spojených. Čištění a uživatelská údržba spotřebiče nesmí být prováděny dětmi bez dozoru.
2. Nedovolte, aby si děti s tímto spotřebičem hrály. Pokud budou spotřebič používat malé děti nebo osoba v jejich blízkosti, je třeba dbát maximální opatrnosti. Malé děti by měly být pod dohledem, aby bylo zajištěno, že si nebudou s tímto spotřebičem ani jeho příslušenstvím hrát.
3. Spotřebič používejte pouze způsobem, který je popsán v tomto návodu k použití spotřebiče Dyson. Neprovádějte žádnou údržbu, která není popsána v tomto návodu k použití nebo vám nebyla doporučena prostřednictvím naší zákaznické linky.
4. Vhodné **POUZE** pro suché prostory. Nepoužívejte venku ani na mokřích místech.
5. Nemanipulujte s žádnou částí nabíječky nebo spotřebiče mokřima rukama.
6. Nepoužívejte s poškozeným kabelem nebo zástrčkou. Pokud je napájecí kabel poškozen, musí jej vyměnit společnost Dyson, její servisní zástupce nebo osoby se stejnou kvalifikací, aby se zabránilo nebezpečí.
7. Pokud spotřebič nefunguje správně, pokud utrpěl prudký úder, upadl na zem, byl poškozen, zůstal venku nebo spadl do vody, nepoužívejte jej a kontaktujte naši zákaznickou linku.
8. Vyžaduje-li spotřebič servisní zásah nebo opravu, obraťte se na naši zákaznickou linku. Spotřebič sami nerozebírejte, protože nesprávná následná montáž může způsobit úraz elektrickým proudem nebo požár.
9. Napájecí kabel nenapínejte ani jej nevystavujte nadměrnému namáhání. Chraňte kabel před kontaktem s horkými nebo rozžhavenými plochami. Kabel nepřivírejte do dveří ani jej nevedte kolem ostrých hran nebo rohů. Napájecí kabel nepokládejte na místa, kudy se chodí, ani tam, kde by se na něj šlapalo, nebo se musel překračovat. Přes kabel nepřejíždějte.
10. Nepoužívejte spotřebič k vysávání vody.
11. Nepoužívejte k vysávání hořlavých kapalin, jako je benzín, ani spotřebič nepoužívejte v místech, kde mohou být tyto kapaliny nebo jejich výpary přítomny.
12. Nevysávejte nic, co hoří nebo z čeho se kouří, jako jsou například cigarety, zápalky nebo horký popel.
13. Dbejte na to, aby vlasy, volné oblečení, prsty a další části těla byly v dostatečné vzdálenosti od otvorů a pohyblivých částí jako je rotační kartáč. Hadici, sací trubici ani nástavce nepřibližujte k očím ani uším a nedávejte je do úst.
14. Do otvorů nevkládejte žádné předměty. Spotřebič nepoužívejte, pokud jsou některé otvory ucpané; odstraňte prach, chuchvalce, vlasy a cokoli jiného, co by mohlo omezovat průchod vzduchu.
15. Používejte pouze příslušenství a náhradní díly doporučené společností Dyson.
16. Spotřebič používejte pouze tehdy, pokud má připevněnou průhlednou nádobu na prach a pokud má správně umístěné filtry.
17. Nebudete-li nabíječku delší dobu používat, odpojte ji ze zásuvky.

TYTO POKYNY SI PŘEČTĚTE A USCHOVEJTE

18. Před čištěním nebo uživatelskou údržbou odpojte nabíječku od spotřebiče.
19. Při vysávání schodů dbejte zvýšené opatrnosti.
20. Dokud nehodláte začít s vysáváním, mějte ruce a prsty zejména při zvedání a přenášení spotřebiče v dostatečné vzdálenosti od spouštěcího tlačítka, aby nedošlo k nechtěnému zapnutí. Přenášení spotřebiče s prstem na spouštěcím tlačítku může vést k úrazu.
21. Neinstalujte, nenabíjejte ani nepoužívejte tento spotřebič venku, v koupelně nebo do vzdálenosti 3 metrů od bazénu. Nepoužívejte jej na mokřích površích a nevystavujte jej vlhkosti, dešti ani sněhu.
22. K nabíjení tohoto spotřebiče Dyson používejte pouze nabíječku Dyson. Používejte pouze originální akumulátor Dyson, protože jiné typy akumulátorů mohou explodovat a způsobit zranění a hmotné škody. Pokud je nutné některou část vyměnit, kontaktujte naši zákaznickou linku.
23. Před čištěním, údržbou nebo uložením spotřebiče na delší dobu odpojte akumulátor.
24. Pokud se akumulátor nepoužívá, neskladujte jej společně s jinými kovovými předměty, jako jsou například spony na papír, mince, klíče, hřebíky, šrouby a jiné malé kovové předměty, které by mohly spojit kontakty akumulátoru. Zkrat kontaktů akumulátoru může způsobit popálení nebo požár.
25. Při vyjímání nebo výměně motorem poháněného kartáče se ujistěte, že je spotřebič vypnutý.
26. Nepoužívejte akumulátor nebo spotřebič, který je poškozen nebo modifikován. Poškozený nebo modifikovaný akumulátor může vykazovat nepředvídatelné chování, které může mít za následek požár, explozi nebo nebezpečí zranění. Nevystavujte akumulátor nebo spotřebič působení ohně nebo nadměrné teploty. Působení ohně nebo teploty vyšší než 60 °C (140 °F) může způsobit explozi.
27. Již nefunkční nebo poškozené akumulátory vyjměte ze spotřebiče a řádně zlikvidujte. Spotřebič musí být před vyjmutím akumulátoru vypnut. Akumulátor zlikvidujte bezpečně v souladu s místními předpisy a nařízeními.
28. Akumulátor je uzavřená jednotka a za normálních okolností nepředstavuje žádné bezpečnostní riziko. V nepravděpodobném případě úniku kapaliny z akumulátoru se kapaliny nedotýkejte, protože může způsobit podráždění nebo poleptání, a dodržujte následující bezpečnostní pokyny:
 - Při styku s pokožkou - může způsobit podráždění. Omyjte mýdlem a vodou.
 - Vdechnutí – Může způsobit podráždění dýchacích cest. Dýchejte čerstvý vzduch a vyhledejte lékařskou pomoc.
 - Při zasažení očí - může způsobit podráždění. Okamžitě vyplachujte oči důkladně vodou po dobu minimálně 15 minut. Vyhledejte lékařskou pomoc.
 - Likvidace – Při manipulaci s akumulátorem používejte rukavice a okamžitě jej zlikvidujte dle místních předpisů a nařízení.
29. **VAROVÁNÍ:** Akumulátor dobíjejte pouze odnímatelnou napájecí jednotkou dodávanou se spotřebičem.
30. Dodržujte veškeré pokyny týkající se nabíjení, které jsou uvedeny v tomto návodu k použití spotřebiče Dyson. Nenabíjejte akumulátor ani spotřebič mimo rozsah okolních teplot uvedených v těchto pokynech. Nesprávné nabíjení nebo nabíjení při teplotách mimo stanovený rozsah může poškodit akumulátor a zvýšit riziko vzniku požáru.
31. Veškerý servis a opravy musí provádět společnost Dyson nebo autorizované servisní středisko za použití originálních náhradních dílů Dyson. To zaručuje, že bude zachována bezpečnost spotřebiče. Nepokoušejte se spotřebič upravovat ani opravovat.
32. **VAROVÁNÍ PŘED NEBEZPEČÍM POŽÁRU** – Tento spotřebič nepokládejte na vaň ani jiný horký povrch či do jeho blízkosti. Nevhazujte jej do ohně, ani když je silně poškozený. Akumulátor by se mohl vznítit nebo explodovat.
33. **VAROVÁNÍ PŘED NEBEZPEČÍM POŽÁRU** – Nepoužívejte na filtr(y) tohoto spotřebiče žádný vonný nebo parfémovaný produkt. O chemikáliích v takových produktech je známo, že jsou hořlavé a mohou způsobit vznícení spotřebiče.

TENTO TYP SPOTŘEBIČE JE URČEN POUZE K POUŽITÍ V DOMÁCNOSTI

Součásti dodávky

Spotřebič je zabalen ve 2 krabicích:

1. Tělo spotřebiče
2. Podlahová hubice a příslušenství (rozsah dodávaného příslušenství se může lišit podle varianty).

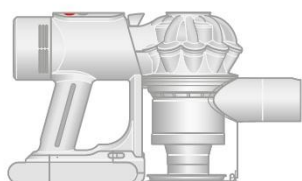

Tělo vysavače

Jednoduše nasadíte podlahovou hubici nebo nástavec na přední část hlavního těla vysavače nebo trubice.

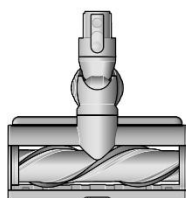

Podlahová hubice Motorbar™

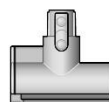

Mini hubice s motorovým rotačním kartáčem

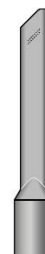

Štěrbínová hubice



Trubice

Nabíječka může být použita samostatně nebo jako součást úchytu na stěnu.



Nabíjecí adaptér



Úchyt na stěnu

Péče o podlahy

Zkontrolujte, zda je spodní strana podlahové hubice nebo nástavce čistá a bez cizích předmětů, které by mohly způsobit poškození.

Než začnete vysávat podlahu, rohože nebo koberce, přečtěte si doporučení pro jejich čištění, které uvádí výrobce podlahové krytiny.

Rotační kartáč spotřebiče může poškodit některé druhy koberců a podlah. Některé koberce se mohou při vysávání s použitím rotujícího kartáče třepit. Jestliže se to stane, doporučujeme vysávat bez hubice s motorovým rotačním kartáčem a konzultovat to s výrobcem podlahové krytiny.

Začínáme

Použití spotřebiče

Na spotřebiči jsou dvě snadno použitelná tlačítka. Horní tlačítko zapíná a vypíná vysavač, zatímco spodní tlačítko mění režim výkonu.

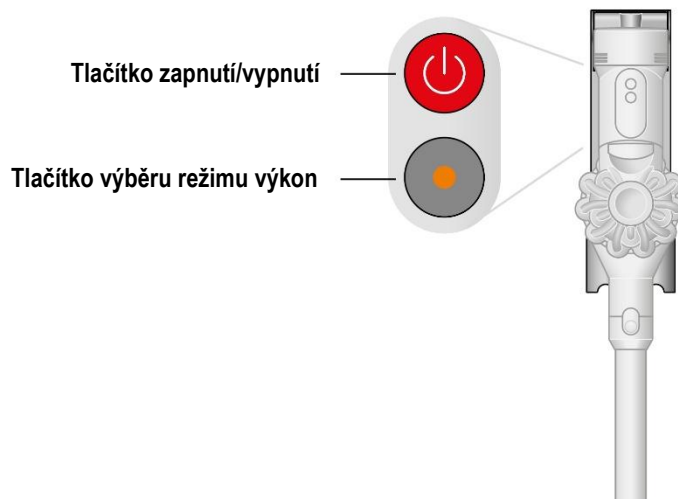

Tři výkonové režimy

Pomocí tlačítka výběru režimu výkonu můžete přepínat mezi třemi výkonovými režimy v závislosti na typu podlahy a požadované úrovni sání.

Režim Eko: Pro delší a jednoduchý úklid.

Režim Medium (střední): Pro pravidelný obvyklý úklid.

Režim Boost: Maximální sací výkon pro menší silně znečištěná místa.



Eco



Med



Boost



Úklid těžko přístupných míst

Sejměte trubici a připojte požadovanou hubici přímo k sacímu otvoru, abyste mohli vysavač používat jako ruční vysavač.

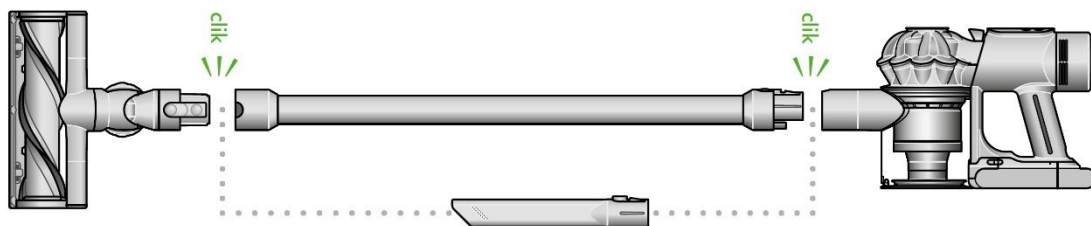

Nabíjení spotřebiče a LED indikátory

Před prvním použitím spotřebič plně nabijte. Připojte nabíjecí adaptér buďto přímo nebo přes úchyt na stěnu.



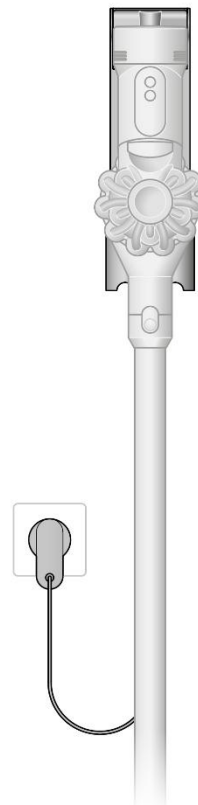



Plné nabití potrvá přibližně 4 hodiny. Během nabíjení akumulátoru pulsuje LED dioda, která signalizuje úroveň nabití. Jakmile je akumulátor plně nabitý, dioda zhasne.



LED indikátor stavu akumulátoru (na akumulátoru)

	Pulzuje modře	Spotřebič se nabíjí
	Nesvítí ani neblíká	Spotřebič je nabitý
	Blíká modře	Chyba akumulátoru

LED indikátor stavu spotřebiče (na tlačítku volby režimu výkonu)

	Svítí modrá, zelená nebo červená	Normální chod
	Blíká modrá, zelená nebo červená	Nízký stav akumulátoru
	Nesvítí ani neblíká	Úplně vybitý akumulátor
	Svítí trvale oranžová	Chyba motoru
	Blíká oranžově	Nekompatibilní příslušenství
	Blíká bíle	Blok cyklon není správně nasazen

Výměna akumulátoru

Akumulátor zespoda podepřete rukou. Stiskněte uvolňovací tlačítko akumulátoru a vysuňte akumulátor z rukojeti.

Nový akumulátor zasuňte do rukojeti, dokud nezacvakne na místo.

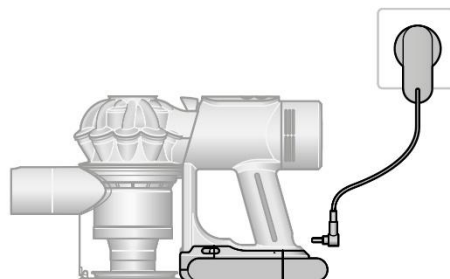

Vysypávání sběrné nádoby

Sběrnou nádobu vysypte, jakmile nečistoty dosáhnou značky MAX – nádobu nenechte přeplnit. Používání spotřebiče, když jsou nečistoty nad úrovní MAX, může ovlivnit jeho výkon a vyžadovat častější čištění filtru.

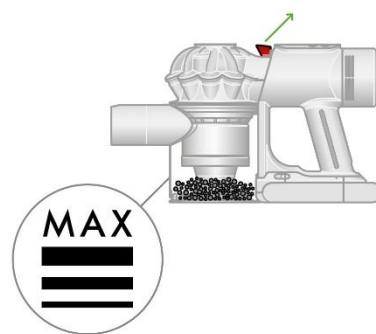

Vysypání nečistot

Sejměte trubici.

Držte vysavač nad odpadkovým košem a zatáhněte za červené táhlo otevření sběrné nádoby směrem nahoru. Blok cyklon se vysune nahoru a dno sběrné nádoby se otevře.

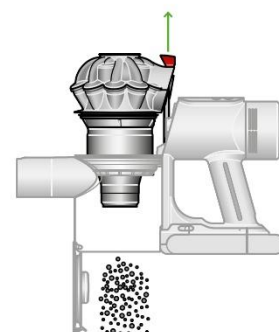

Minimalizace kontaktu s prachem

Při vyprazdňování zasuněte spodní konec sběrné nádoby do prachotěsného sáčku a utěsněte jej. Opatrně vyjměte sběrnou nádobu ze sáčku. Sáček uzavřete a vyhodte.

Uzavření sběrné nádoby

Zatlačte na blok cyklon a zasuněte jej dolů, dokud nezapadne na své místo.

Zavřete a zatlačte na dno sběrné nádoby směrem vzhůru, dokud nezapadne na své místo.

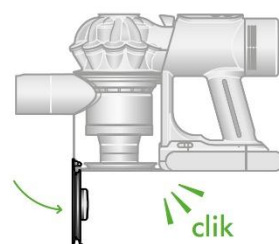
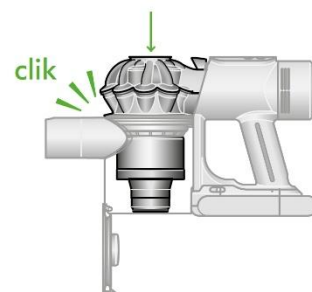

Čištění sběrné nádoby

Sběrnou nádobu vysypte, jakmile nečistoty dosáhnou značky MAX. Pokud používáte spotřebič s plnou sběrnou nádobou, je možné, že budete muset filtry čistit častěji.

Vyprázdnění sběrné nádoby

Sejměte trubici.

Držte vysavač nad odpadkovým košem a zatáhněte za červené táhlo otevření sběrné nádoby směrem nahoru. Blok cyklon se vysune nahoru a dno sběrné nádoby se otevře.

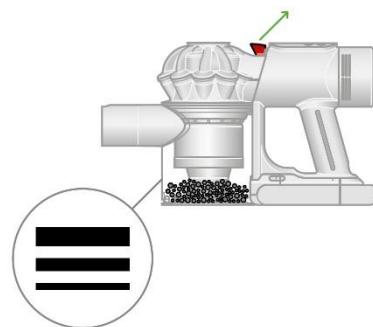

Vyjmutí bloku cyklon

Zatáhněte za červené táhlo otevření sběrné nádoby směrem nahoru. Blok cyklon se vysune nahoru a dno sběrné nádoby se otevře.

Vyhledejte červené tlačítko pro uvolnění bloku cyklon za blokem cyklon a jeho stisknutím uvolněte blok cyklon od spotřebiče.

Uvolnění sběrné nádoby

Zatlačte na červenou pojistku umístěnou na spodní straně a směrem dolů vysuňte sběrnou nádobu ze spotřebiče.

Čištění sběrné nádoby

Otřete vlhkou utěrkou, která nepouští vlákna. Sběrnou nádobu nekládejte do myčky na nádobí ani nepoužívejte žádné čisticí prostředky, leštidla nebo osvěžovače vzduchu.

Předtím, než nasadíte sběrnou nádobu nazpět, se ujistěte, že je zcela suchá.

Opětovné nasazení sběrné nádoby

Zarovnejte výstupky na sběrné nádobě s drážkami na hlavním těle spotřebiče a nasuňte sběrnou nádobu vzhůru, dokud nezapadne na místo.

Opětovné nasazení bloku cyklon

Zasuňte blok cyklon zpět do drážek hlavního těla spotřebiče a zatlačte na něj, dokud nezapadne na své místo.

Silněji zatlačte na dno sběrné nádoby směrem vzhůru, dokud nezaklapne na své místo.

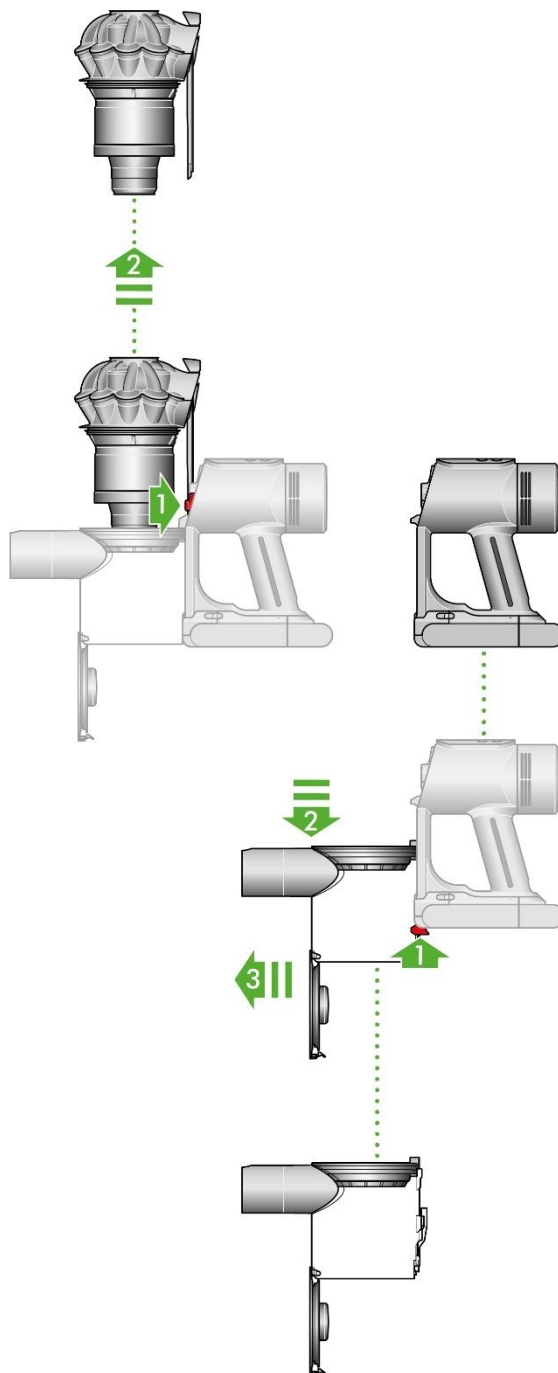

Uvolňování ucpání

Spotřebič je vybaven automatickým vypínáním. Pokud je jakákoli jeho část zablokovaná, motor spotřebiče bude pulzovat a nebude pracovat, dokud nebude zablokování odstraněno.

Před hledáním uvízlých blokujících předmětů a nečistot odpojte nabíjecí adaptér od spotřebiče. Dávejte pozor, abyste nestiskli spouštěcí tlačítko a abyste se neporanili o ostré předměty.

Před hledáním uvízlých blokujících předmětů a nečistot nechejte spotřebič vychladnout.

Při hledání uvízlých blokujících předmětů a nečistot spotřebič nepoužívejte. Mohlo by dojít ke zranění.

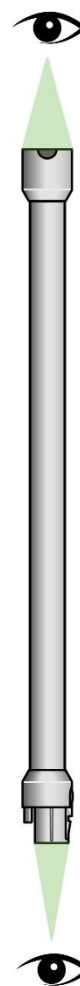
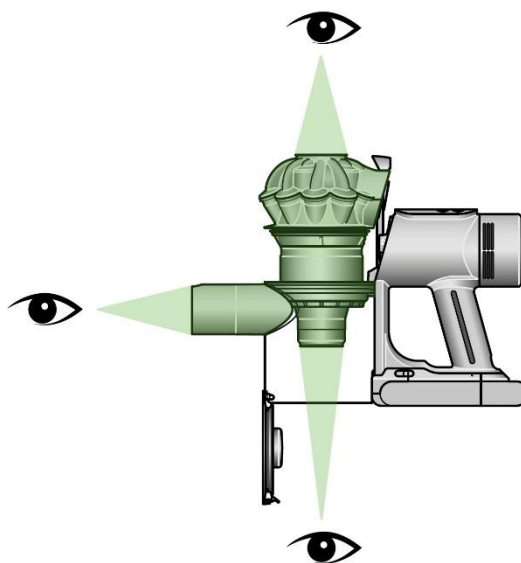

Čištění a mytí filtru A (předmotorový filtr)

Vyjmutí filtru

Vysuňte filtr z horní části bloku cyklon.

Oklepáním odstraňte největší prach a nečistoty.

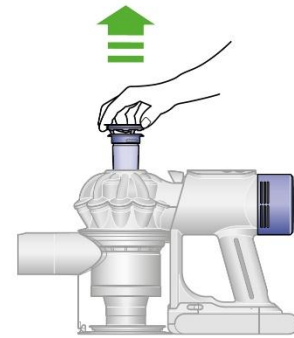

Mytí filtru

Podržte filtr otevřeným koncem pod tekoucí vodou z kohoutku, dokud nebude odtékat čistá voda.

Otočte filtr spodní částí vzhůru a oklepejte jej, abyste odstranili přebytečnou vodu.

Přejíždějte vodou po vnější straně filtru, dokud nebude odtékat čistá voda.

Stiskněte a zmáčkněte filtr oběma rukama a vymačkejte všechnu přebytečnou vodu.



Sušení filtru

Nechejte filtr schnout minimálně 24-48 hodin na dobře větraném teplém místě.

Nesušte filtr v sušičce ani v blízkosti otevřeného ohně.

Důležité: Než vrátíte filtr zpět do spotřebiče, musí být dokonale suchý. Při použití vlhkého filtru, může dojít k poškození spotřebiče.

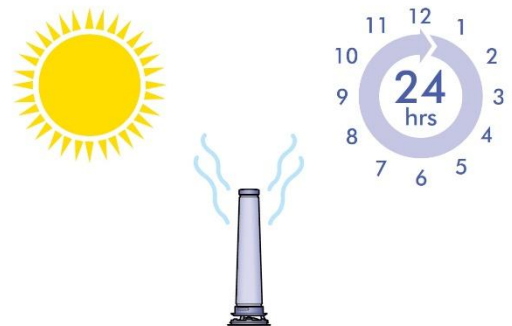

Nikdy nevracíte vlhký filtr nazpět do spotřebiče.

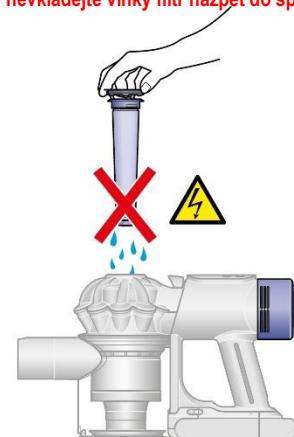

Opětovné vložení filtru

Zarovnejte šipku na horní straně filtru s táhlem pro uvolnění sběrné nádoby.

Zatlačte jej dolů, aby pevně zapadl na místo.

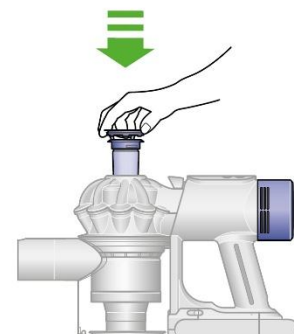

Čištění a mytí filtru B (výstupní filtr)

Sejmutí filtru

Otočením proti směru hodinových ručiček a jeho vysunutím vyjměte filtr ze spotřebiče.

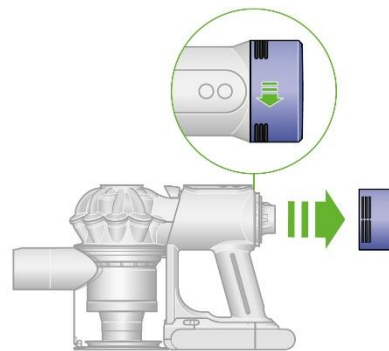

Mytí filtru

Vnitřek filtru omyjte pod tekoucí studenou vodou a otáčejte jím, abyste se ujistili, že je celý vnitřek čistý.

Opakujte, dokud nebude odtékat čistá voda.

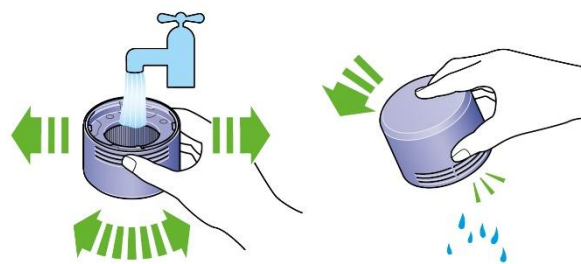

Vytřepání vody

Vyprázdněte filtr a silnějším otřepáním odstraňte přebytečnou vodu.

Ve vytřepávání vody pokračujte, dokud bude z filtru nějaká voda odkapávat.

Sušení filtru

Položte filtr otevřeným koncem nahoru, aby vyschl.

Nechejte filtr vyschnout minimálně 24-48 hodin na dobře větraném teplém místě.

Nesušte filtr v sušičce ani v blízkosti otevřeného ohně.

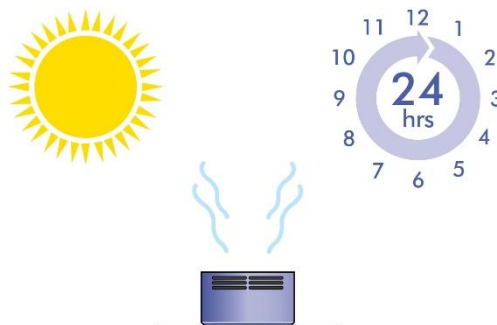

Nikdy nevracíte vlhký filtr nazpět do spotřebiče.

Důležité: Než vrátíte filtr zpět do spotřebiče, musí být dokonale suchý. Při použití vlhkého filtru, může dojít k poškození spotřebiče.

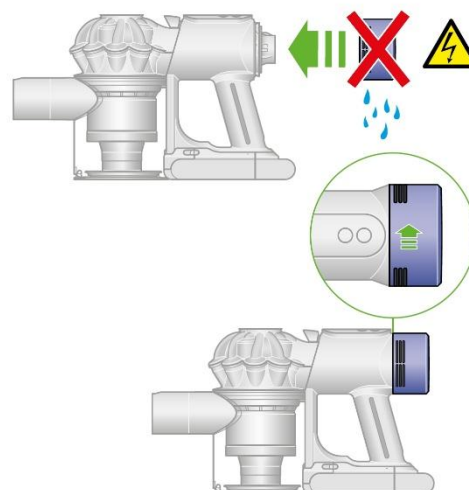

Opětovné nasazení filtru

Nasuňte filtr na spotřebič, zarovnaný v tzv. otevřené poloze. Pootočením ve směru hodinových ručiček zajistíte filtr v zamčené poloze.

Odstraňování nečistot a uvízlých blokujících předmětů z podlahové hubice Motorbar™

Rotační kartáč podlahové hubice Motorbar™ není omyvatelný. Pro zajištění optimálního výkonu, pravidelně kontrolujte rotační kartáč a odstraňujte veškeré nečistoty a uvízlé blokující předměty.

Ujistěte se, že nabíječka je odpojena od spotřebiče a dejte pozor, abyste nestiskli spouštěcí tlačítko.



Vyjmutí rotačního kartáče

Žádnou část spotřebiče nekládejte do myčky na nádobí ani nepoužívejte žádné čisticí prostředky, leštidla nebo osvěžovače vzduchu.

Stlačte tlačítko na konci trubice pro uvolnění podlahové hubice. Otočte podlahovou hubici spodní stranou vzhůru.

Pro odjištění koncovky použijte minci.

Otočte koncovkou a sejměte ji z rotačního kartáče. Koncovku nemyjte ani nenamáčejte.

Vysuňte rotační kartáč z podlahové hubice.

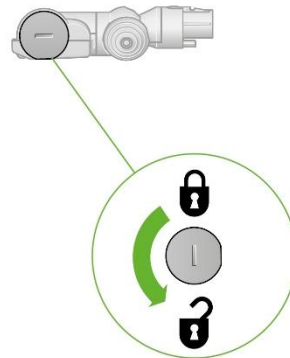

Hledání nečistot a uvízlých blokujících předmětů

Odstraňte veškeré nečistoty z rotačního kartáče.

Zkontrolujte vnitřek podlahové hubice a odstraňte veškeré nečistoty a uvízlé blokující předměty.

Podlahová hubice Motorbar™ ani její rotační kartáč nejsou omyvatelné. Otřete vlhkou utěrkou, která nepouští vlákna.

Žádnou část spotřebiče nekládejte do myčky na nádobí ani nepoužívejte žádné čisticí prostředky, leštidla nebo osvěžovače vzduchu.

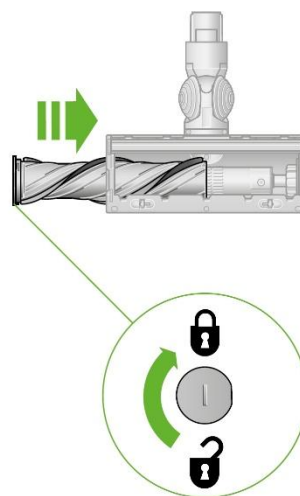

Opětovné vložení rotačního kartáče

Nasaďte koncovku zpět na rotační kartáč a nasuňte jej zpět do podlahové hubice.

Otočte koncovkou ve směru hodinových ručiček do polohy zajištěno.

Podlahová hubice není omyvatelná. Lze ji otírat pouze vlhkou utěrkou, která nepouští vlákna.

Odstraňování nečistot a uvízlých blokujících předmětů z minihubice s motorovým rotačním kartáčem

Rotační kartáč minihubice není omyvatelný. Pro zajištění optimálního výkonu, pravidelně kontrolujte rotační kartáč a odstraňujte veškeré nečistoty a uvízlé blokující předměty.

Ujistěte se, že nabíječka je odpojena od spotřebiče a dejte pozor, abyste nestiskli spouštěcí tlačítko.

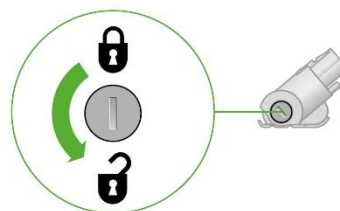

Vyjmutí rotačního kartáče

Žádnou část spotřebiče nevkládejte do myčky na nádobí ani nepoužívejte žádné čisticí prostředky, leštidla nebo osvěžovače vzduchu.

Sejměte minihubici s motorovým rotačním kartáčem z trubice nebo ze spotřebiče.

Pro odjištění koncovky použijte minci.

Otočte koncovkou a sejměte ji z rotačního kartáče. Koncovku nemyjte ani nenamáčejte.

Vysuňte rotační kartáč z minihubice.

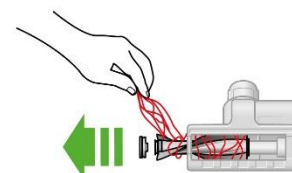

Hledání nečistot a uvízlých blokujících předmětů

Odstraňte veškeré nečistoty z rotačního kartáče.

Zkontrolujte vnitřek minihubice a odstraňte veškeré nečistoty a uvízlé blokující předměty.

Minihubice ani její rotační kartáč nejsou omyvatelné. Otřete vlhkou utěrkou, která nepouští vlákna.

Žádnou část spotřebiče nevkládejte do myčky na nádobí ani nepoužívejte žádné čisticí prostředky, leštidla nebo osvěžovače vzduchu.

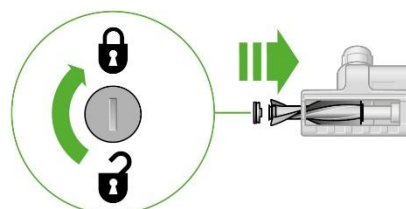

Opětovné vložení rotačního kartáče

Nasadte koncovku zpět na rotační kartáč a nasuňte jej zpět do minihubice.

Otočte koncovkou ve směru hodinových ručiček do polohy zajištěno.

Minihubice není omyvatelná. Lze ji otírat pouze vlhkou utěrkou, která nepouští vlákna.

Čištění hubic a nástavců

Žádnou část spotřebiče nekládejte do myčky na nádobí ani nepoužívejte žádné čisticí prostředky, leštidla nebo osvěžovače vzduchu.

Otřete vlhkou utěrkou, která nepouští vlákna, aniž byste se dotkli připojovacího konektoru.

Před použitím se ujistěte, že hubice jsou dokonale suché.

Štěrbínová hubice



Štěrbínová hubice

Nemyjte žádné podlahové hubice ani motorizované příslušenství. Obsahují elektronické součásti, které by mohly být poškozeny vystavením vodě, čisticím prostředkům, leštidlům nebo osvěžovačům vzduchu.

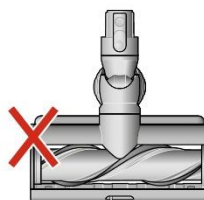

Podlahová hubice
Motorbar™

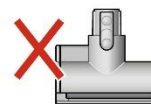

Mini hubice
s motorovým rotačním
kartáčem

Údržba spotřebiče

Abyste pokaždé dosáhli nejlepšího výkonu ze svého spotřebiče, je důležité, jej pravidelně čistit a odstraňovat uvízlé blokuující předměty.

Péče o spotřebič

Pokud je spotřebič zaprášený, otřete jej vlhkou utěrkou, která nepouští vlákna.

Kontrolujte podlahovou hubici, ostatní hubice, trubici i hlavní tělo spotřebiče, zda se někde nenacházejí blokuující předměty.

Pravidelně myjte oba filtry a vždy je nechejte dokonale vyschnout.

K čištění spotřebiče nepoužívejte žádné čisticí prostředky nebo leštidla.

Péče o akumulátor

Pro dosažení nejlepšího výkonu a dlouhé životnosti akumulátoru používejte režim MAX pouze v případě nutnosti.

Akumulátor je navržen tak, aby se nabíjel v nabíjecím úchytu na stěnu a přestane se nabíjet, když je opět plně nabitý, takže umístění spotřebiče do nabíjecího úchytu na stěně pomáhá zachovat jeho životnost.

Spotřebič nebude fungovat ani se nabíjet, pokud je okolní teplota nižší než 5 °C. Tím se chrání motor a akumulátor.

Sériové číslo spotřebiče

Sériové číslo je vytištěno na spodní straně spotřebiče, za průhledným krytem a na štítku na obalu.

Dodatečné informace

Nabíjení a skladování

- Spotřebič nebude pracovat ani se nebude nabíjet, pokud je okolní teplota nižší než 5 °C (41 °F). Chrání se tím motor a akumulátor. Doporučený rozsah teplot pro uskladnění, provoz a nabíjení spotřebiče je mezi 10°C (50°F) a 40°C (104°F).
- Chcete-li prodloužit životnost akumulátoru, nenabíjejte jej ihned po úplném vybití, ale nechte jej nejprve několik minut vychladnout.
- Při používání spotřebiče dbejte na to, aby akumulátor nebyl ničím krytý, bude se lépe chladit, což prodlouží jeho životnost a udrží vyšší kapacitu.
- Nepoužívejte nenabíjecí baterie.

Bezpečnostní pokyny k akumulátoru

- S tímto spotřebičem používejte pouze originální akumulátory a nabíječky Dyson. Pokud je nutné některou část vyměnit, použijte pouze čísla dílů Dyson uvedená na konci části „Dodatečné informace“.

POZOR

Akumulátor použitý v tomto spotřebiči může při nevhodném zacházení představovat nebezpečí požáru nebo popálení chemikáliemi. Nerozebírejte jej, nezkratujte, nevhazujte do ohně a nedovolte jeho zahřátí nad 60 °C. Uchovávejte mimo dosah dětí. Nerozebírejte a nevhazujte do ohně.

Výměna akumulátoru

- Pokud máte i další akumulátor, doporučujeme je pravidelně střídát, aby si udržely kapacitu co nejdéle.

Výměna akumulátoru

- Akumulátor zespeda podepřete rukou.
- Stiskněte uvolňovací tlačítko akumulátoru a vysuňte akumulátor z rukojeti.

Instalace akumulátoru

- Zasuňte akumulátor do rukojeti, dokud nezacvakne na místo.

Informace k likvidaci

- Elektrospotřebiče společnosti Dyson jsou vyrobeny z velmi dobře recyklovatelných materiálů. Pokud je to možné, zajistěte recyklaci elektrospotřebiče.
- Před likvidací elektrospotřebiče z něj vyjměte akumulátor.
- Akumulátor zlikvidujte nebo recyklujte v souladu s místními předpisy a nařízeními.
- Opatřované filtry likvidujte v souladu s platnými místními předpisy a nařízeními.
- Toto označení znamená, že by tento elektrospotřebič neměl být v zemích EU likvidován s běžným domovním odpadem. Aby nedocházelo k možnému poškození životního prostředí nebo zdraví lidí nekontrolovanou likvidací odpadů, odpovědně elektrospotřebiče recyklujte a podpořte tak udržitelné opakované využívání surovinových zdrojů. K vrácení použitého elektrospotřebiče po skončení jeho životnosti využijte systémy vrácení a sběru nebo se spojte s prodejcem, u kterého jste elektrospotřebič zakoupili. Tato místa mohou elektrospotřebič odebrat k ekologicky bezpečné recyklaci.

Limitovaná dvouletá záruka

- Niže jsou uvedené podmínky limitované dvouleté záruky společnosti Dyson. Jméno a adresa autorizovaného servisního střediska společnosti Dyson pro vaši zemi jsou uvedeny v jiné části dokumentu – tyto údaje naleznete na konci tohoto návodu k použití.

Na co se vztahuje záruka

- Oprava nebo výměna spotřebiče Dyson (podle uvážení společnosti Dyson), bude-li shledán vadným v důsledku vady materiálu, provedení nebo funkce do 2 let od data nákupu nebo dodání (nebude-li některý díl k dispozici nebo se již nebude vyrábět, společnost Dyson jej vymění za funkční náhradní díl).

- Pokud byl spotřebič zakoupen v zemi mimo EU, platí tato záruka pouze v zemi, kde byl zakoupen.
- V případě, že byl spotřebič zakoupen v zemích EU nebo ve Velké Británii, platí tato záruka (i) v zemi, v níž byl zakoupen, nebo (ii) v Rakousku, Belgii, Dánsku, Finsku, Francii, Německu, Irsku, Itálii, Nizozemsku, Norsku, Polsku, Španělsku, Švédsku, Švýcarsku nebo ve Velké Británii a stejný model jako tento spotřebič se v příslušné zemi prodává ve verzi pro stejné jmenovité napětí.

Na co se záruka nevztahuje

- Společnost Dyson neposkytuje záruku na opravu nebo výměnu spotřebiče, pokud k závadě došlo v důsledku:
 - Náhodného poškození, závad způsobených nedbalým používáním či péčí, nesprávným či neopatrným použitím nebo manipulací se spotřebičem, která není v souladu s návodem k použití spotřebiče Dyson.
 - Použití spotřebiče pro jiné účely než pro běžné použití v domácnosti.
 - Použití součástí nesmontovaných nebo nenainstalovaných v souladu s pokyny společnosti Dyson.
 - Použití jiných než originálních součástí a příslušenství společnosti Dyson.
 - Nesprávné montáže (s výjimkou montáže pracovníkem společnosti Dyson).
 - Oprav či úprav neprovedených společností Dyson nebo jejími autorizovanými poskytovateli služeb.
 - Ucpání uvízlým blokujícím předmětem – podrobnosti o tom, jak vyhledat a odstranit uvízlé blokující předměty, naleznete v návodu k použití spotřebiče Dyson.
 - Běžného opotřebení (např. pojistky, kartáče atd.).
 - Použití spotřebiče na suť, popel, omítku.
 - Snížení kapacity akumulátoru z důvodu jeho stáří nebo opotřebení (pokud přichází v úvahu).

Máte-li jakékoli pochybnosti ohledně toho, na co se záruka vztahuje, kontaktujte prosím naši zákaznickou linku.

Záruční podmínky

- Záruka nabývá platnosti v den nákupu (nebo v den dodání, pokud k němu došlo později).
- Před započítáním záruční opravy spotřebiče společnosti Dyson je nutno předložit originál prodejního dokladu. Bez předložení tohoto dokladu bude oprava účtována jako mimozáruční. Proto si prodejní doklad pečlivě uschovejte.
- Všechny práce smí provádět pouze společnost Dyson nebo její autorizovaní poskytovatelé služeb.
- Veškeré součásti vyměněné v rámci záruční opravy se stávají majetkem společnosti Dyson.
- Oprava nebo výměna spotřebiče Dyson prodlužuje platnost záruky o dobu, po kterou byl spotřebič v záruční opravě.
- Záruka poskytuje výhody, které jdou nad rámec vašich spotřebitelských práv a nemají na ně žádný vliv, a bude platit, ať už jste zakoupili spotřebič přímo u společnosti Dyson, nebo u autorizovaného prodejce.

Důležité informace o ochraně údajů

Při registraci spotřebiče Dyson:

- Bude třeba, abyste nám poskytli základní kontaktní údaje, abychom mohli registrovat váš spotřebič a podporovat tím jeho záruku.
- Po registraci budete mít možnost si vybrat, zda od nás chcete dostávat různá sdělení. Pokud se přihlásíte k odběru sdělení od společnosti Dyson, budeme vám zasílat podrobnosti o speciálních nabídkách a zprávy o našich novinkách.
- Údaje, které nám sdělíte, nikdy neprodáme třetím stranám a budeme je používat pouze v souladu s našimi zásadami ochrany osobních údajů, které jsou k dispozici na našem webu [privacy.dyson.com](https://www.privacy.dyson.com)

Číslo dílů Dyson

Číslo dílu akumulátoru Dyson: 140669 / 143968

Číslo dílu nabíječky Dyson: PN: 566858

Prohlášení o shodě



EU Declaration of Conformity

Manufacturer: Dyson Technology Limited
Address: Tetbury Hill
Malmesbury
Wiltshire SN16 0RP
United Kingdom

This declaration of conformity is issued under the sole responsibility of the manufacturer.

Object of the Declaration: Domestic Rechargeable Vacuum Cleaner
Model Identifier: SV55-A
Model Name: Dyson Cyclone DS20

The object of the declaration described above is in conformity with the relevant Union harmonisation legislation:

2014/30/EU
2011/65/EU
2009/125/EC
(EU) 2023/826

Standards used in relation to which conformity is declared:

EN 55014-1:2017 +A11:2020
EN IEC 55014-2:2021
EN IEC 61000-3-2:2019 +A1:2021
EN 61000-3-3:2013 +A1:2019 +A2:2021
EN IEC 63000:2018
EN 50564:2011

Signed for and on behalf of Dyson Technology Limited

Signature:

Name: Duncan Pudney
Date: 13/06/2025

Function: Principal Regulatory Specialist
Place: Malmesbury, United Kingdom



CZ Zákaznická linka

Budete-li mít dotaz týkající se vašeho spotřebiče Dyson, kontaktujte naši zákaznickou linku. Před telefonátem si prosím připravte sériové číslo vašeho spotřebiče, datum zakoupení a jméno prodejce, u kterého jste spotřebič Dyson zakoupili.

Telefon: +420 491 512 060

E-mail: dysonpodpora@solight.cz

WEB: www.solight.cz

Autorizované servisní středisko DYSON:

Solight Holding s.r.o.

Plumlovská 481/200

796 04 Prostějov

Telefon: +420 491 512 060

E-mail: dysonpodpora@solight.cz

SK Zákaznícka linka

Ak budete mať dotaz týkajúci sa vášho spotrebiča Dyson, kontaktujte našu zákaznícku linku. Pred telefonátom si prosím pripravte sériové číslo vášho spotrebiča, dátum kúpi a meno predajcu, u ktorého ste spotrebič Dyson zakúpili.

Telefón: +420 491 512 060

E-mail: dysonpodpora@solight.cz

WEB: www.solight.sk

Autorizované servisné stredisko DYSON:

Solight Holding s.r.o.

Plumlovská 481/200

796 04 Prostějov

Česká republika

Telefón: +420 491 512 060

E-mail: dysonpodpora@solight.cz

Výrobce: Dyson Technology BV, De Ruijterkade 139, Amsterdam, 1011 AC, Nizozemsko

Distributor: Solight Holding s.r.o., Na Brně 1972. 500 06, Hradec Králové

Výrobca: Dyson Technology BV, De Ruijterkade 139, Amsterdam, 1011 AC, Holandsko

Dodávateľ: Solight Holding s.r.o., Na Brně 1972. 500 06, Hradec Králové, Česká republika